

Instructivo

Polipasto eléctrico

Modelos: POLE-400 Códigos: 16845
 POLE-600 16846
 POLE-800 16847
 POLE-1000 16848



NOTA IMPORTANTE: Este producto no debe quedar expuesto a goteo o salpicaduras por líquidos.



 **ATENCIÓN**



Lea este Instructivo por completo antes de usar la herramienta.





CONSERVE ESTE INSTRUCTIVO

Usted necesitará el instructivo para verificar las reglas de seguridad y precaución, instrucciones de ensamble, procedimientos de mantenimiento y operación.

INSTRUCCIONES DE SEGURIDAD

 **AVISO** Cuando utilice su herramienta, siempre deben seguirse algunas precauciones básicas de seguridad para reducir riesgos de daños personales y daños al equipo.

Lea todas las instrucciones antes de usar su herramienta.

1. **Mantenga el área de trabajo en orden.** Las áreas y bancos desordenados propician accidentes.
2.  **Observe las condiciones del área de trabajo.** No utilice máquinas o herramientas eléctricas en áreas mojadas o húmedas. No exponga su herramienta a la lluvia. Mantenga el área de trabajo bien iluminada. No utilice herramientas eléctricas en presencia de gases o líquidos inflamables.
3.  **Prevenga contra los choques eléctricos.** Prevenga el contacto del cuerpo con superficies conectadas a tierra tales como tuberías, radiadores, y refrigeradores.
4. **Mantenga a los niños alejados.** Los niños nunca deben estar cerca del área de trabajo. No permita que ellos sostengan máquinas, herramientas o cables de extensión. No permita que otras personas toquen la herramienta, manténgalas alejadas de su campo de trabajo.
5. **Mantenga guardado el equipo mientras no esté en uso.** Cuando no esté en uso, la herramienta debe guardarse en un lugar seco y libre de polvo. Siempre guarde su herramienta bajo llave para que no esté al alcance de los niños.
6. **No fuerce la herramienta.** Esta hará mejor su trabajo y será más segura dentro del rango para la cual fue diseñada. No utilice aditamentos inapropiados para intentar exceder la capacidad de la herramienta.
7. **Utilice la herramienta eléctrica adecuada.** No utilice herramientas demasiado débiles para ejecutar trabajos pesados. No utilice herramientas eléctricas para trabajos pesados para los cuales no han sido diseñadas.
8. **Utilice la indumentaria apropiada.** No utilice ropa suelta, guantes, corbatas o joyería que pueda ser atrapada en las partes móviles. No utilice calzado resbaloso. Utilice algún protector de cabello para retener el cabello largo.
9.  **Utilice protección para ojos.** Siempre utilice accesorios de seguridad apropiados por la Norma Oficial Mexicana (NOM), como es el caso de goggles, caretas y mascarillas contra polvo, cuando trabaje con materiales que despidan partes metálicas, virutas o polvos químicos.
10. **No use el cable de alimentación para fines para los cuales no está dispuesto.** No lleve la herramienta colgada del cable y no tire de éste para desconectar la clavija de la base de enchufe. Proteja el cable contra el calor, el aceite y las esquinas afiladas.
11. **Afiance la pieza de trabajo.** Utilice un dispositivo de fijación o una mordaza para mantener firme la pieza de trabajo. Esto es más seguro que usando una sola mano y le permite tener ambas manos libres. Mantenga el balance adecuado todo el tiempo sobre sus pies. No trate de alcanzar algo sobre la máquina o se cruce cuando esté en funcionamiento.
12. **No extienda su radio de acción.** Evite toda postura que cause cansancio. Cuide de que su posición sea segura y de que conserve el equilibrio.

13. **Mantenga las herramientas en las mejores condiciones.** Mantenga las herramientas limpias para tener la mejor ejecución y seguridad. Siga las instrucciones para la lubricación y cambio de accesorios. Verifique los cables de la herramienta periódicamente y si se encuentran dañados, lívelos a reparar a un Centro de Servicio Autorizado Truper®. Los mangos o manijas deben siempre permanecer limpios, secos y libres de aceite y grasas.

 14. **Desconecte la herramienta.** Desconecte la herramienta cuando no esté en uso, antes de proceder al mantenimiento.

 15. **Reduzca el riesgo de arranques accidentales.** No lleve ninguna herramienta con el dedo puesto sobre el interruptor mientras está conectado a la red eléctrica. Asegúrese de que el interruptor esté en la posición "apagado" (OFF) antes de conectar el cable de alimentación.

16. **Extensiones para exterior.** En el exterior, utilice solamente cables de extensión homologados y convenientemente marcados.

17. **Manténgase alerta.** Fíjese en lo que está haciendo, utilice su sentido común. No opere ninguna herramienta cuando esté cansado.

18. **Verifique las partes dañadas.** Antes de continuar utilizando la máquina, los protectores u otras partes móviles que pudieran estar dañadas deben ser cuidadosamente revisadas, para asegurarse que operan apropiadamente y trabajarán como debe ser. Revise también la alineación de las partes móviles, si están atascadas, o si hay alguna probable ruptura de las partes, verifique también el montaje, así como cualquier otra condición que pueda afectar la operación de la herramienta. Todos los componentes deben estar montados adecuadamente y cumplir los requisitos para garantizar el correcto funcionamiento del aparato. Un protector u otra parte que estén dañadas deberán ser apropiadamente reparadas o cambiadas. Todo interruptor de mando deteriorado, deberá ser reemplazado por un Centro de Servicio Autorizado Truper®. No utilice ninguna herramienta eléctrica en la cual el interruptor no tenga contacto.

19. **Reemplazo de partes y accesorios.** Cuando necesite reemplazar las piezas, utilice solamente refacciones originales Truper®, destinados para usarse con esta herramienta.

 20. **¡ATENCIÓN!** seguridad personal utilice únicamente los accesorios o aparatos adicionales indicados en las instrucciones de manejo o recomendados por el fabricante de la herramienta. La utilización de accesorios diferentes a los indicados en las instrucciones de manejo, puede acarrear riesgo personal.

 21. **Protección para oídos.** Utilice protectores auriculares, cuando ejecute servicios que hagan ruidos superiores a 85 dB

El aparato no está previsto para su utilización por personas (incluidos los niños) cuyas capacidades físicas, sensoriales o mentales son reducidas, o por personas sin experiencia o conocimientos, salvo si éstas se encuentran vigiladas por una persona responsable de su seguridad o han recibido instrucciones previas sobre el uso del aparato.

¡ATENCIÓN! Los niños deberán estar bajo supervisión para cerciorarse de que no jueguen con el aparato.

Se requiere estricta supervisión cuando las personas discapacitadas o los niños utilicen cualquier aparato eléctrico o estén cerca de él.



RECOMENDACIONES DE SEGURIDAD PARA POLIPASTOS:

1. Antes de operar el polipasto debe asegurarse que el cable de acero esta correctamente enrollado y no esta torcido, doblado o presentan alguna otra malformación.
- 2.- Este polipasto no esta diseñado para el ascenso y descenso de personas.
- 3.- La estructura en la cual se va a montar el polipasto debe estar diseñada para soportar la carga de operación normal y debe permitir la operación adecuada del interruptor colgante sin sufrir ninguna deformación o daño alguno.
- 4.- El polipasto debe instalarse en un lugar donde el gancho no pueda bajar más allá del desplazamiento máximo del polipasto.
- 5.- La carga debe estar bien centrada bajo el polipasto de no ser así puede provocar un mal funcionamiento y daños en el polipasto.
- 6.- Bajo ninguna condición la carga debe ser mayor que la indicada en este instructivo para cada modelo.
- 7.- Al operar el polipasto se debe asegurar que no se encuentren personas en la zona de levantamiento.

ESPECIFICACIONES TÉCNICAS:

MODELO	POLE-400	POLE-600	POLE-800	POLE-1000
Tensión	127 V~	127 V~	120 V~	127 V~
Frecuencia	60 Hz	60 Hz	60 Hz	60 Hz
Potencia	850 W	1180 W	1350 W	1500 W
Corriente	7,1 A	9,8 A	11,4 A	13,1 A
Ciclo de trabajo	1 min de trabajo por 10 min de descanso. Máximo diario 3 horas			
Grado IP	IP20	IP20	IP20	IP20
Espesor del cable de acero	3,8 mm	4,4 mm	4,8 mm	5,6 mm
Capacidad de carga y elevación sin polea	200 kg 12 m	300 kg 12 m	400 kg 12 m	500 kg 12 m
Capacidad de carga y elevación con polea	400 kg 6 m	600 kg 6 m	800 kg 6 m	1000 kg 6 m

Cable de alimentación tiene sujeta-cables tipo: Y

Conductores:

POLE 400: 18 AWG x 3C con temperatura de aislamiento de 105 °C

POLE 600, POLE 800 Y POLE 1000: 16 AWG x 3C con temperatura de aislamiento de 105 °C

Clase de aislamiento: Clase I

Clase de aislamiento térmico de los devanados del motor:

Clase F

NOTA IMPORTANTE: Si el cable de alimentación se daña, éste debe ser reemplazado por el fabricante o Centro de Servicio Autorizado Truper®, con el fin de evitar algún riesgo de descarga o accidente considerable.



La construcción de este producto esta diseñada de manera que su aislamiento eléctrico es alterado por salpicaduras o derramamiento de líquidos durante su operación.

ADVERTENCIA Antes de obtener acceso a las terminales, todos los circuitos de alimentación deben ser desconectados.

ADVERTENCIA No se recomienda el uso de extensiones eléctricas. Su uso provoca que la tensión caiga lo que resulta en pérdida de potencia en el motor y sobrecalentamiento.

USO DE EXTENSIONES

Al usar un cable de extensión, asegúrese de usar el calibre suficiente para transportar la corriente que consumirá su producto. Un cable de un calibre inferior ocasionará caídas de tensión en la línea, teniendo como resultado pérdida de potencia y sobrecalentamiento del motor.

La siguiente tabla muestra el tamaño correcto que debe usarse dependiendo de la longitud del cable y de la capacidad de amperes indicada en la placa de datos de la herramienta. Si tiene dudas use el siguiente calibre más alto. Recuerde que mientras más pequeño sea el número del calibre, más pesado será el cable. Asegúrese de que el cable de extensión esté en buen estado y que cuente con un conductor de puesta a tierra.

Calibre mínimo para cables de extensión (AWG)

Capacidad en Amperes		Calibre de extensión		
Mayor de	Hasta	No. de conductores	De 1,8 m hasta 15 m	Mayor de 15 m
0 A	10 A	3	18 AWG (1)	16 AWG
10 A	13 A	3	16 AWG	14 AWG
13 A	15 A	3	14 AWG	12 AWG
15 A	20 A	3	8 AWG	6 AWG

(1) Se permite utilizarlo siempre y cuando las extensiones mismas cuenten con un artefacto de protección contra sobrecorriente.

(2) Uno de los conductores debe ser conductor para puesta a tierra. Todos los conductores son de la misma designación (calibre) incluyendo el de puesta a tierra.

Referencia: NMX-J-195-ANCE

ADVERTENCIA Al operar herramientas eléctricas en exteriores, utilice una extensión aterrizada marcada como "Uso exterior" marca **VOLTECK**. Estas extensiones son especiales para el uso en exteriores y reducen el riesgo de sufrir una descarga eléctrica.

Figura A



Figura B



REQUERIMIENTOS ELÉCTRICOS

ADVERTENCIA La herramienta debe ser conectada a tierra mientras esté en uso para evitar una descarga eléctrica. •Enchufe la clavija dentro de un contacto o enchufe apropiadamente aterrizado como se muestra en la figura A. No todos los contactos o enchufes están propiamente aterrizados, si no está seguro verifique con un eléctrico calificado. •Si el contacto que planea usar para su herramienta es de 2 polos (2 orificios). NO REMUEVA O ALTERE EL CONDUCTOR DE TIERRA DE SU CLAVIJA POR NINGÚN MOTIVO. Utilice un adaptador temporal como se muestra en la figura B y siempre conecte la oreja del conductor de tierra como se indica.

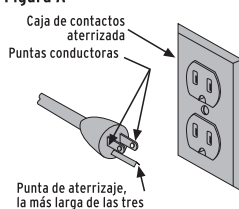
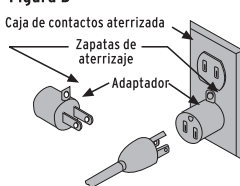
ADVERTENCIA En el caso de fallas o averías, la conexión a tierra provee una trayectoria con resistencia mínima para la corriente eléctrica, lo que reduce el riesgo de sufrir una descarga eléctrica. Esta herramienta está equipada con un cable eléctrico que tiene un conductor a tierra y una clavija con conexión a tierra. La clavija debe estar conectada a una entrada que se encuentre instalada y aterrizada de acuerdo con todos los códigos locales.

ADVERTENCIA No modifique la clavija provista. Si la clavija no ajusta a la salida, adquiera la salida apropiada instalada por un electricista calificado.

MONTAJE

Nota: El polipasto se entrega completamente ensamblado. Solamente se debe montar en el área donde se va a usar.

El polipasto se debe montar en una viga o tubo elevado (Ver las figuras 1,2,3).

⚠ ADVERTENCIA La estructura en la cual se va a montar el polipasto debe estar diseñada para soportar la carga de operación normal y debe permitir la operación adecuada del interruptor colgante, sin sufrir ninguna deformación o daño alguno.

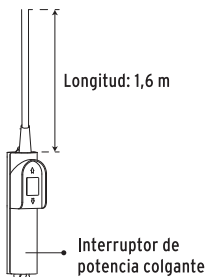

FIG.1

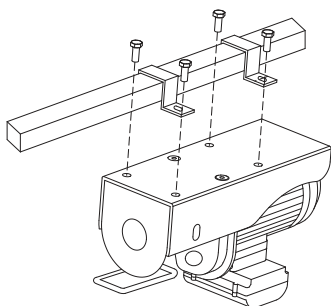

FIG.2

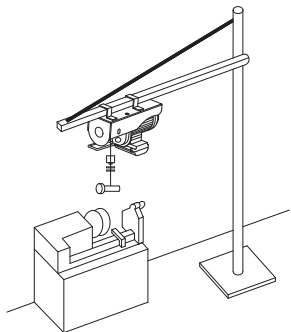

FIG.3

1. Localice las dos abrazaderas / Anillos de fijación y los pernos / Tornillos hexagonales (FIG.4).

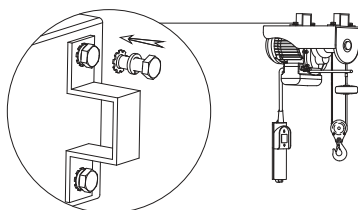

FIG.4

2. Coloque los anillos de fijación sobre un tubo adecuado, en la posición en la que desea montar el polipasto.

3. Con la ayuda de un asistente sostenga el polipasto en su lugar mientras instala los pernos a través de los anillos de fijación en los orificios roscados en la rejilla de fijación del polipasto (Ver las figuras 2,3,4).

4. Una vez que el polipasto esté en la posición correcta, apriete los pernos con firmeza.

5. Confirme que el tubo o viga puedan sostener el tipo de carga. Se recomienda contactar a un técnico con experiencia para que revise la solidez de la construcción de las vigas.

USO DEL POLIPASTO

AVISO Antes de usar por primera vez, retire la cinta adhesiva del tambor del cable.

1. Para operar el interruptor de potencia, tome en su mano el mango de control. Presione la parte superior del interruptor de potencia para enrollar el cable (subir la carga). Presione la parte baja del interruptor de potencia para desenrollar el cable (bajar la carga). Evite hacer secuencias rápidas de apagado / encendido (FIG.5).

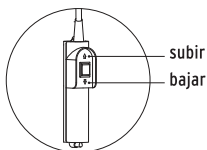

FIG.5

2. Confirme que es seguro elevar o jalar el objeto. Evite que la carga o el gancho se balancee.

3. Para jalar el cable, tome el gancho elevador y jale alejándolo del polipasto a la vez que presiona la parte inferior del interruptor de potencia. **ADVERTENCIA** Siempre debe mantener tensado el cable de acero para asegurar que se enrolla correctamente, de lo contrario provocara que el cable se enrede y se dañe. Nota: Cuando el cable es operado sin carga es suficiente con tensar el cable con la mano (FIG.6).

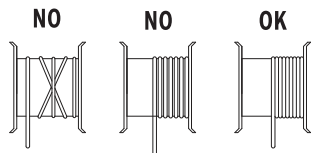

FIG.6

4. Sujete el cable al objeto con firmeza usando el gancho elevador o el gancho elevador de polea. Nunca envuelva el cable en el objeto con el gancho sobre el cable. Esto puede ocasionar daños al objeto que se va a elevar y puede enroscar o desgastar el cable.

5. Para elevar cargas de x kg y a una altura de 12 m solo es necesario utilizar el gancho elevador (FIG.7).

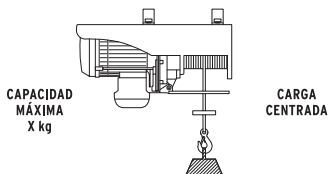

FIG.7

6. Puede elevar cargas hasta de 2 x kg a una altura de 6 m usando el gancho tipo polea (FIG.8).

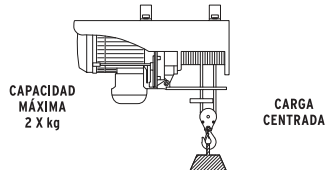

FIG.8

ADVERTENCIA La carga debe estar bien centrada bajo el polipasto de no ser así puede provocar un mal funcionamiento y daños en el polipasto.

6.1. Para poder utilizar el polipasto con la polea debe quitarle los tornillos para colocarla entre el cable (FIG.9), posteriormente debe colocar el gancho del cable en la ranura de anclaje del soporte del polipasto (FIG.10).

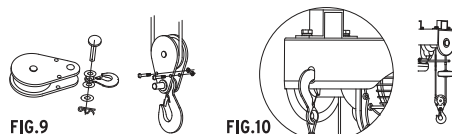

FIG.9

FIG.10

7. El polipasto cuenta con interruptor de limite de altura (FIG.11), el cual no permite que el gancho se enrede en el carrete y pueda dañar a el polipasto, es recomendable que no suba totalmente la carga ya que esta puede golpear algún componente del polipasto.

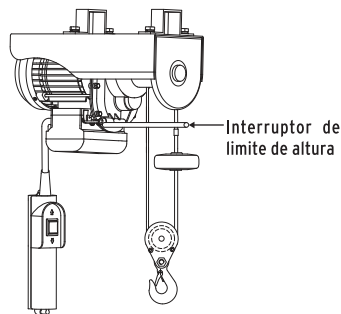

FIG.11

8. El polipasto no debe desplazar el gancho más allá del alcance máximo. En este caso el cable comenzara a enrollarse de manera inversa provocando un serio daño en el cable de acero.

9. El polipasto no está diseñado para uso continuo. La tasa de trabajo es periódica e intermitente.

10. Manténgase alejado de la maniobra, y, cuando sea seguro, use el interruptor de potencia en el mango de control para retraer el cable y elevar el objeto tanto como sea necesario.

11. Confirme que el cable esté enredado correctamente en el tambor. (Ver la figura 6).

12. El motor eléctrico del polipasto está equipado con un termostato/ interruptor, para su protección. Es posible que se detenga durante la operación. Volverá a habilitarse después de un descanso para enfriado.

13. Si no puede elevar una carga, no continúe operando el interruptor de potencia. Esto puede dañar el polipasto.

MANTENIMIENTO

El mantenimiento del polipasto debe ser llevado a cabo de acuerdo con el tipo de servicio que proporciona:

Servicio normal: Servicio que implica operaciones aleatorias durante un tiempo de 45 segundos o menos.

Servicio pesado: Servicio que implica operaciones que exceden al servicio normal.

Nota: Cuando el polipasto es operado en un ambiente que presenta niveles excesivos de polvos, gases o líquidos corrosivos, mucha concentración de humedad así como temperaturas por encima de los 40 °C o menores a los 0 °C deben revisarse continuamente el estado que presentan los componentes indicados en la tabla de inspección.

LEA CON CUIDADO LO SIGUIENTE

Ni el fabricante ni el distribuidor representan o dan garantía alguna al comprador, de que el o ella estén calificados para hacer reparaciones al producto o de que el o ella estén calificados para cambiar piezas en el producto. El fabricante y/o distribuidor expresan que todas las reparaciones y cambio de piezas deben ser llevadas a cabo por técnicos certificados y con licencia y no el comprador. El comprador asume todos los riesgos y responsabilidades que surjan de sus reparaciones al producto original o al cambio de partes, o que sobrevengan debido a su reparación y cambio de partes.

TABLA DE INSPECCIÓN

TIPO DE SERVICIO	NORMAL		PESADO		CONDICIÓN DE FALLA
Cable de acero	Mensual	Semestral (Lubricar con aceite ligero)	Semanal	Trimestral (Lubricar con aceite ligero)	No debe estar torcido, doblado, presentar hilos rotos u oxidación
Interruptor de limite de altura					No debe permitir que el gancho se enrede en el carrete del cable de acero
Sistema de anclaje (Freno)					No debe existir desplazamiento de la carga mientras no se opere el control colgante o al existir un corte de energía
Estado del montaje (Estructura y apriete de tornillos)	Mensual		Semanal		La estructura no debe presentar grietas o deformaciones
Conexiones mecánicas (Cable de acero, gancho y polea)					No debe presentar grietas o deformaciones
Carrete del cable de acero					No debe presentar grietas o deformaciones

NOTA: En caso de que exista una condición de falla el polipasto debe ser enviado a un centro de servicio autorizado Truper®.



En caso de tener algún problema para contactar un Centro de Servicio consulte nuestra página www.truper.com donde obtendrá un listado actualizado, o llame al teléfono: 80-690-6990 ó 800-018-7873 donde le informarán cuál es el Centro de Servicio Autorizado  **TRUPER®** más cercano.

- AGUASCALIENTES** **DE TODO PARA LA CONSTRUCCIÓN**
GRAL. BARRAGÁN #1201, COL. GREMIAL, C.P. 20030, AGUASCALIENTES, AGS. TEL.: 449 994 0537
- BAJA CALIFORNIA** **SUCURSAL TIJUANA**
AV. LA ENCANTADA, LOTE #5, PARQUE INDUSTRIAL EL FLORIDO II, C.P. 22244, TIJUANA, B.C. TEL.: 664 969 5100
- BAJA CALIFORNIA SUR** **FIX FERRETERÍAS**
FELIPE ANGELES ESQ. RUIZ CORTÍNEZ S/N, COL. PUEBLO NUEVO, C.P. 23670, CD. CONSTITUCIÓN, B.C.S. TEL.: 615 132 1115
- CAMPECHE** **TORNILLERÍA Y FERRETERÍA AAA**
AV. ÁLVARO OBREGÓN #524, COL. ESPERANZA C.P. 24080 CAMPECHE, CAMP. TEL.: 981 815 2808
- CHIAPAS** **FIX FERRETERÍAS**
AV. CENTRAL SUR #27, COL. CENTRO, C.P. 30700, TAPACHULA, CHIS. TEL.: 962 118 4083
- CHIHUAHUA** **SUCURSAL CHIHUAHUA**
AV. SILVESTRE TERRAZAS #128-11, PARQUE INDUSTRIAL BAFAR, CARRETERA MÉXICO CUAUHTEMOC, C.P. 31415, CHIHUAHUA, CHIH. TEL.: 614 434 0052
- MEXICO CITY** **FIX FERRETERÍAS**
EL MONSTRUO DE CORREGIDORA, CORREGIDORA # 22, COL. CENTRO, C.P. 06060, CUAUHTEMOC, CDMX. TEL.: 55 5522 5031 / 5522 4861
- COAHUILA** **SUCURSAL TORREÓN**
CALLE METAL MECÁNICA #280, PARQUE INDUSTRIAL ORIENTE, C.P. 27278, TORREÓN, COAH. TEL.: 871 209 68 23
- COLIMA** **BOMBAS Y MOTORES BYMTESA DE MANZANILLO**
BLVD. MIGUEL DE LA MADRID #190, COL. 16 DE SEPTIEMBRE, C.P. 28239, MANZANILLO, COL. TEL.: 314 332 1986 / 332 8013
- DURANGO** **TORNILLOS ÁGUILA, S.A. DE C.V.**
MAZURIO #200, COL. LUIS ECHEVERRÍA, DURANGO, DGO. TEL.: 618 817 1946 / 618 818 2844
- ESTADO DE MEXICO** **SUCURSAL CENTRO JILOTEPEC**
AV. PARQUE INDUSTRIAL #11-A, JILOTEPEC, C.P. 54240, JILOTEPEC, EDO. DE MÉX. TEL.: 761 782 9101 EXT. 5728 Y 5102
- GUANAJUATO** **CÍA. FERRETERA NUEVO MUNDO S.A. DE C.V.**
AV. MÉXICO - JAPÓN #225, CD. INDUSTRIAL, C.P. 38010, CELAYA, GTO. TEL.: 461 617 7578 / 79 / 80 / 88
- GUERRERO** **CENTRO DE SERVICIO ECLIPSE**
CALLE PRINCIPAL MZ.1 LT. 1, COL. SANTA FE, C.P. 39010, CHILPANCIÑO, GRO. TEL.: 747 478 5793
- HIDALGO** **FERREPRECIOS S.A. DE C.V.**
LIBERTAD ORIENTE #304 LOCAL 30, INTERIOR DE PASAJE ROBLEDO, COL. CENTRO, C.P. 43600, TULANCINGO, HGO. TEL.: 775 753 6615 / 775 753 6616
- JALISCO** **SUCURSAL GUADALAJARA**
AV. ADOLFO B. HORN # 6800, COL: SANTA CRUZ DEL VALLE, C.P.: 45655, TLAJOMULCO DE ZUÑIGA, JAL. TEL.: 33 3606 5285 AL 90
- MICHOACÁN** **FIX FERRETERÍAS**
AV. PASEO DE LA REPÚBLICA #3140-A, COL. EX-HACIENDA DE LA HUERTA, C.P. 58050, MORELIA, MICH. TEL.: 443 334 6858
- MORELOS** **FIX FERRETERÍAS**
CAPITÁN ANZURES #95, ESQ. JOSÉ PERDIZ, COL. CENTRO, C.P. 62740, CUAUTLA, MOR. TEL.: 735 352 8931
- NAYARIT** **HERRAMIENTAS DE TEPIC**
MAZATLAN #117, COL. CENTRO, C.P. 63000, TEPIC, NAY. TEL.: 311 258 0540
- NUEVO LEÓN** **SUCURSAL MONTERREY**
AV. STIVA #275, PARQUE INDUSTRIAL STIVA BARRAGAN, SAN NICOLAS DE LOS GARZA, C.P. 66420, MONTERREY, N.L. TEL.: 81 8352 8791 / 81 8352 8790
- OAXACA** **FIX FERRETERÍAS**
AV. 20 DE NOVIEMBRE #910, COL. CENTRO, C.P. 68300, TUXTEPEC, OAX. TEL.: 287 106 3092
- PUEBLA** **SUCURSAL PUEBLA**
AV. PERIFÉRICO #2-A, SAN LORENZO ALMECATLA, C.P. 72710, CUAUTLACINGO, PUE. TEL.: 222 282 8282 / 84 / 85 / 86
- QUERÉTARO** **ARU HERRAMIENTAS S.A DE C.V.**
AV. PUERTO DE VERACRUZ #110, COL. RANCHO DE ENMEDIO, C.P. 76842, SAN JUAN DEL RÍO, QRO. TEL.: 427 268 4544
- QUINTANA ROO** **FIX FERRETERÍAS**
CARRETERA FEDERAL MZ. 46 LT. 3 LOCAL 2, COL. EJIDAL, C.P. 77710 PLAYA DEL CARMEN, Q.R. TEL.: 984 267 3140
- SAN LUIS POTOSÍ** **FIX FERRETERÍAS**
AV. UNIVERSIDAD #1850, COL. EL PASEO, C.P. 78320, SAN LUIS POTOSÍ, S.L.P. TEL.: 444 822 4341
- SINALOA** **SUCURSAL CULIACÁN**
AV. JESÚS KUMATE SUR #4301, COL. HACIENDA DE LA MORA, C.P. 80143, CULIACÁN, SIN. TEL.: 667 173 9139 / 173 8400
- SONORA** **FIX FERRETERÍAS**
CALLE 5 DE FEBRERO #517, SUR LT. 25 MZ. 10, COL. CENTRO, C.P. 85000, CD. OBREGÓN, SON. TEL.: 644 413 2392
- TABASCO** **SUCURSAL VILLAHERMOSA**
CALLE HELIO LOTES 1, 2 Y 3 MZ. #1, COL. INDUSTRIAL, 2A ETAPA, C.P. 86010, VILLAHERMOSA, TAB. TEL.: 993 353 7244
- TAMAULIPAS** **VM ORINGS Y REFACCIONES**
CALLE ROSITA #527 ENTRE 20 DE NOVIEMBRE Y GRAL. RODRÍGUEZ, FRACC. REYNOSA, C.P. 88780, REYNOSA, TAMS. TEL.: 899 926 7552
- TLAXCALA** **SERVICIOS Y HERRAMIENTAS INDUSTRIALES**
PABLO SIDAR #132, COL. BARRIO DE SAN BARTOLOMÉ, C.P. 90970, SAN PABLO DEL MONTE, TLAX. TEL.: 222 271 7502
- VERACRUZ** **LA CASA DISTRIBUIDORA TRUPER**
BLVD. PRIMAVERA. ESQ. HORTENSIA S/N, COL. PRIMAVERA C.P. 93308, POZA RICA, VER. TEL.: 782 823 8100 / 782 8484
- YUCATÁN** **SUCURSAL MÉRIDA**
CALLE 33 #600 Y 602, LOCALIDAD ITZINCAB Y MULSAV, MPIO. UMAN, C.P. 97390, MÉRIDA, YUC. TEL.: 999 912 2451

Modelos: POLE-400
POLE-600
POLE-800
POLE-1000

Códigos: 16845
16846
16847
16848

Marca: TRUPER

Este producto, sus piezas y componentes están garantizados por 1 año contra defectos de fabricación, funcionamiento y mano de obra, excepto cuando: el producto haya sido usado en condiciones distintas a las recomendadas, o no se haya operado de acuerdo al instructivo, o haya sido alterado o reparado por personal no autorizado por  **TRUPER®**. Para hacer válida la garantía o adquirir piezas y componentes deberá presentar el producto y su comprobante de compra en Av. San Isidro #110, Col. Industrial San Antonio, Alc. Azcapotzalco, C.P. 02760, CDMX, Méx. o en el establecimiento donde lo compró, o en algún Centro de Servicio  **TRUPER®** de los enlistados en el anexo de la póliza de garantía y/o en www.truper.com. Los gastos de transportación que resulten para su cumplimiento serán cubiertos por  **TRUPER®**. Para dudas o comentarios, llame al **800-690-6990**.

Importado por:

Truper, S.A. de C.V. Parque Industrial #1, Jilotepec, Edo. de Méx., Méx. C.P. 54240.

Hecho en China.

Sello del establecimiento comercial.
Fecha de entrega:

En caso de tener algún problema para contactar un centro de servicio consulte nuestra página www.truper.com donde obtendrá un listado actualizado, ó llame al tel:

800-690-6990 ó 800-018-7873

donde le informarán cuál es el **Centro de Servicio Autorizado Truper®** más cercano.

Instructive Electric hoist

Models: POLE-400 Codes: 16845
 POLE-600 16846
 POLE-800 16847
 POLE-1000 16848



IMPORTANT: This product shall not be exposed to liquid dripping and splashing



 **CAUTION**



Read this manual thoroughly
before using the tool.



KEEP THIS MANUAL

You will need this manual in order to check safety and caution rules, assembly instructions, operating and maintenance procedures.

SAFETY INSTRUCTIONS



NOTE When using the tool, follow the basic safety instructions to reduce the risk of personal injuries and damaging the equipment.

Read all the instructions before using the tool.

1. **Keep the work area tidy.** Cluttered areas and work benches may cause accidents.



2. **Pay attention to the conditions in the work area.** Do not use machinery or power tools in wet or humid areas. Do not expose the tool to rain. Keep the work area well lit. Do not use power tools where gasses or flammable liquids are present.



3. **Prevent against electric shock.** Prevent body contact with grounded surfaces such as pipes, radiators and refrigerators.

4. **Keep the children away.** Children shall never be close to the work area. Do not allow children to hold machinery, tools or extension cables. Do not allow third parties to touch the tool, keep them away from your work space.

5. **Store the equipment when not in use.** The tool shall always be kept in a dry, dust-free place. Always store the tool locked so that will not be within children reach.

6. **Do not force the tool.** The tool will perform better and safer within the working range it was designed. Do not use inadequate accessories to exceed the tool capacity.

7. **Use the adequate power tool.** Do not use weak tools to perform heavy-duty jobs. Do not use power tools to perform heavy-duty jobs for which it was not designed.

8. **Wear the right clothes.** Do not wear loose clothing, gloves, tie or jewelry. These items may get caught in the tool mobile parts. Do not wear slippery shoes. Wear hair protection to hold long hair.



9. **Wear eye protection.** Always wear safety accessories endorsed by the Official Mexican Standard (NOM) such as goggles, face mask, anti-dust mask when working with materials that release metallic pieces, shavings or chemical dust.

10. **Do not misuse the power cable.** Do not carry the tool hanging by the cable. Do not pull the cable to disconnect the plug from the power outlet. Protect the cable against heat, oil and sharp edges.

11. **Secure the work piece.** Use a fixing device or a bracket to keep the work piece firm. This is safer than using only one hand and allows you to have both hands free. Keep the right balance on your feet at all times. Do not try to overreach the machine or go across when it is running.

12. **Do not overreach.** Avoid a posture that makes you tired. Keep a safe footing and keep good balance.

13. **Keep tools in the best conditions.** Keep tools clean for a better execution and safety. Follow the lubrication and accessories replacement instructions. Verify the cables periodically and if damaged go to a Truper® Authorized Service Center for repairs. Handles shall always be clean, dry and free of oil or grease.



14. **Disconnect the tool.** Disconnect the tool when not in use and before carrying out maintenance.



15. **Reduce the risk of unexpected start up.** Do not carry any tool with your finger on the switch while the tool is connected to the power supply. Make sure the switch is in the "OFF" position before connecting into the power supply.

16. **Outdoors extensions.** When working outdoors use only cables that are approved and duly labeled.

17. **Stay alert.** Watch what you are doing. Use your common sense. Do not operate any tool if tired.

18. **Verify damaged parts.** Before you continue using the tool, carefully check the protectors or any other mobile part that could be damaged or do not operate correctly. Check alignment of mobile parts. They should not be stuck or cracked. Verify mounting or any other condition that could affect the right functioning of the tool. A protector or any other damaged part need to be repaired or replaced. Any broken switch shall be replaced in a Truper® Authorized Service Center. Do not use a power tool with a faulty switch.



19. **Parts and accessories replacement.** When replacing parts use only Truper® original spare parts to be used specifically with this tool.



20. **ATTENTION** For your personal protection use only accessories and additional tools indicated in the handling instructions or recommended by the tool manufacturer. Using accessories different to those indicated in the Instructions may cause a personal injury.

21. **Hearing protection.** Wear hearing protection when carrying out jobs with a noise range above 85dB.

The tool is not meant to be used by people (including children) with reduced physical, sensitive or mental capacities. Neither by people with no experience or knowledge unless supervised by people responsible for their safety or with previous knowledge over the use of the tool.



It requires very close supervision when disabled people or children use a power tool or are close to one.

SAFETY WARNINGS FOR ELECTRIC HOISTS

- Before operating the electric hoist double check the steel wire is properly rolled and is not twisted, bent or showing any other kind of malformation.
- This electric hoist is not designed for lifting and lowering people.
- The structure where the electric hoist is going to be mounted shall be designed to support normal operation loads and shall allow to properly operate the hanging switch with no malformations or damage.
- The electric hoist shall be set up in a place where the hook cannot be lowered beyond the electric hoist maximum displacement.
- The load shall be centered below the electric hoist. Otherwise, it could malfunction and get damaged.
- Under no circumstance the load shall be heavier than the indicated for each model in these instructions.
- When operating the electric hoist make sure people are not in the lifting zone.

MODEL	POLE-400	POLE-600	POLE-800	POLE-1000
Voltage	127 V~	127 V~	120 V~	127 V
Frequency	60 Hz	60 Hz	60 Hz	60 Hz
Power	1,13 Hp	1,58 Hp	1,81 Hp	2,01 Hp
Current	7,1 A	9,8 A	11,4 A	13,1 A
Work Cycle	1 minute work and 10 minutes idle. Maximum 3 hours.			
Grade IP	IP20	IP20	IP20	IP20
Steel Cable Thickness	0,14"	0,17"	0,18"	0,22"
Load and elevation capacity with no pulley	440 lb 39,37'	661 lb 39,37'	881 lb 39,37'	1102 lb 39,37'
Load and elevation capacity with pulley	881 lb 19,68'	1322 lb 19,68'	1763 lb 19,68'	2 204 lb 19,68'

Power cord Grips type: Y

Conductors:

POLE 400: 18 AWG x 3C with 221° F Insulating

POLE 600, POLE 800 and POLE 1 000: 16 AWG x 3C with 221° F Insulating

Insulation Class: Class I

Thermal Insulation on Motor Winding: Class F

IMPORTANT: Avoid the risk of electric shock or severe injury. When the power cable gets damaged it shall only be replaced by the manufacturer or at a Truper® Authorized Service Center.



The construction of this product is designed in such a way that the electric insulation is altered due to spills or liquids while operating.

WARNING Before gaining access to the terminals all power sources should be disconnected.

WARNING Using electric extensions is not recommended. The use of these extensions cause a voltage drop resulting in power loss in the motor and also causes overheating.

GUIDELINES FOR USING EXTENSION CABLES.

When using an extension cable make sure the gauge is enough for the power that your product needs. A lower gauge cable will cause overheating resulting in power loss and overheating the motor. The following table shows the right size to be used depending on cable's length and the ampere capability shown in the tool nameplate. If you have any doubts use the next higher gauge. The lower the gauge, the heavier the cable will be. Make sure your extension cable is in good shape and is made with a grounded conductor.

Minimum gauge for extension cords (AWG)

Ampere Capacity		Extension Gauge		
Higher than	Up to	No. of Conductors	From 5,9' Up to 49,21'	Higher than 49,21'
0 A	10 A	3	18 AWG (1)	16 AWG
10 A	13 A	3	16 AWG	14 AWG
13 A	15 A	3	14 AWG	12 AWG
15 A	20 A	3	8 AWG	6 AWG

(1) It is safe to use only if the extensions have an over current protection device.

(2) One of the conductors should be grounded. All conductors are the same gauge including the one that is grounded.

°Reference: NMX -J-195-ANCE

WARNING When operating power tools outdoors, use a **VOLTECK** brand grounded extension cable. These extensions are specially designed to be used outdoors use and reduce the risk of suffering an electric shock.

Fig. A

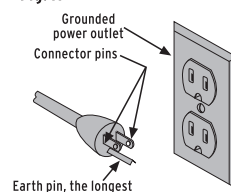
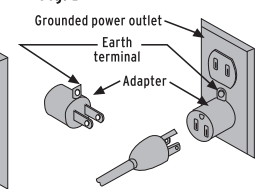

Fig. B



POWER REQUIREMENTS

WARNING The tool shall be grounded while in use to prevent an electric shock. Plug in the plug into a properly grounded power outlet as shown in figure A. Not all the power outlets are duly grounded. If in doubt, verify with a certified electrician. If the plug you want to use for the tool has 2 poles (2 orifices), FOR NO REASON AT ALL, DO NOT REMOVE OR ALTER THE GROUND CONDUCTOR. Use a temporary adapter as shown in figure B and always connect the ground conductor lug as indicated.

WARNING In case of fault or breakdown, the ground connection delivers a minimum resistance trajectory for the electric current reducing the risk of electric shock. This tool is equipped with an electric cable with a ground conductor and a plug with ground connection. The plug shall be connected into a properly installed and grounded outlet in observance of all local codes.

WARNING Do not modify the supplied plug. If the plug cannot be adjusted into the outlet, get the adequate outlet and call a qualified electrician to install it.

ASSEMBLY

Note: The electric hoist is delivered fully assembled. It only needs mounting in the work area.

The electric hoist shall be mounted in an elevated beam or pipe (see figures 1, 2, 3).

⚠ WARNING The structure where the electric hoist is to be mounted shall be designed to support a normal loading operation and shall allow the adequate operation of the hanging switch with no malformation or damage.

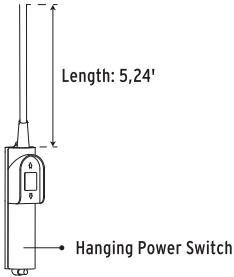

FIG.1

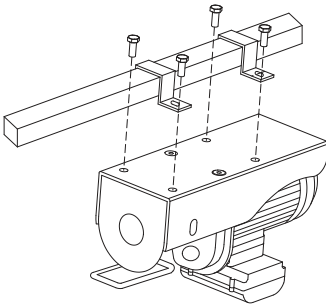

FIG.2

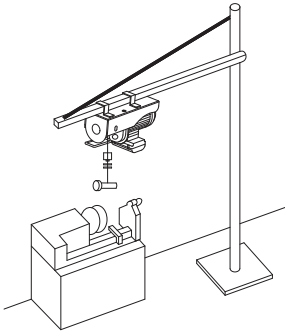

FIG.3

1. Locate the two brackets / fastening rings and the bolts / hex screws (Figure 4).

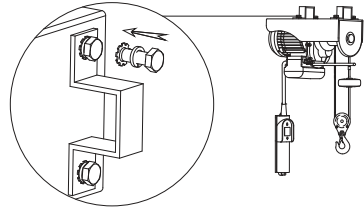

FIG.4

2. Set the fixing ring onto an adequate pipe, in the position you want to mount the electric hoist.
3. With the help of an assistant hold the electric hoist in place while installing the bolts through the fixing rings, in the threaded orifices in the electric hoist fixing grid (see figures 2, 3, 4).
4. Once the electric hoist is in the right position tighten the bolts firmly.
5. Double check the pipe or beam can support the type of load. We recommend to contact an experienced technician to double check the sturdiness or the beams construction.

USE OF THE ELECTRIC HOIST

NOTE Before using for the first time, remove the adhesive tape from the cable drum.

1. To operate the power switch hold the control handle in your hand. Press the upper side of the power switch to roll the cable (lifting the load). Press the lower side of the power switch to unroll the cable (lowering the load). Avoid quick ON and OFF sequences (figure 5).

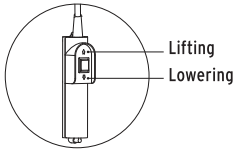

FIG.5

2. Double check if is safe to lift or pull the object. Avoid balancing the load or hook.
3. To pull the cable hold the lifting hook and pull away the electric hoist and simultaneously press the lower side of the power switch. **WARNING** Always keep the steel cable tense to assure it rolls correctly. Otherwise, it will tangle the cable and will damage it.
Note: When the cable is operated unloaded, it is enough to tighten the cable by hand (figure 6).

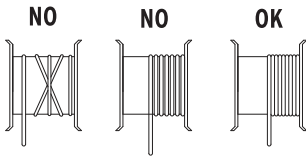

FIG.6

4. Fasten the cable firmly to the object using the lifting hook or the pulley lifting hook. Never wrap the cable in the object with the hook onto the cable. This could damage the object to be lifted and can thread or wear the cable out.
5. To raise loads of - x pounds and to a 39,37' height, only use the lifting hook (figure 7).

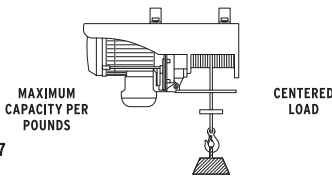

FIG.7

6. It is possible to lift loads up to 2 x pounds to a 19,68' height using the pulley type hook.

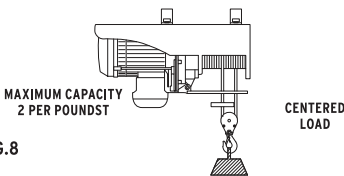
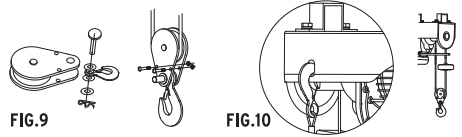

FIG.8

WARNING The load shall be centered under the electric hoist. Otherwise, it causes malfunctioning and damage to the electric hoist.

- 6.1 To use the electric hoist with the pulley, you must remove the screws to set in the cable (figure 9). Then, set the cable hook in the anchoring slot in the electric hoist support (figure 10).



7. The electric hoist is built with a height limit switch (figure 11), that prevents the hook to get tangled in the spool and damage the electric hoist. We advise not to lift totally the load since it can hit some component in the electric hoist.

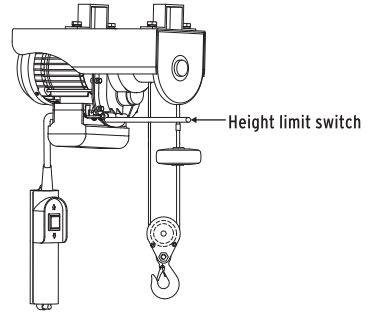

FIG.11

8. The electric hoist shall not displace the hook beyond its maximum reach. In this event, the cable will start rolling in a reverse manner causing severe damage to the steel cable.
9. The electric hoist is not designed for continuous use. The work rate is periodical and intermittent.
10. Keep yourself away from the maneuver, and when safe, use the power switch in the control command to retract the cable and lift the object as much as necessary.
11. Confirm the cable is rolled correctly in the drum (see figure 6).
12. The electric motor in the electric hoist is built for your protection with a thermostat / switch. It stops during the operation. It empowers back after a cooling time.
13. If a load cannot be lifted, stop and do not keep on operating the power switch. It could damage the electric hoist.

MAINTENANCE

Maintenance to the electric hoist shall be carried out according to the type of service to deliver:

Normal Service: Service involving aleatory service during 45 seconds or less.

Heavy Service: Service involving operations exceeding the normal service.

Note: When the electric hoist is operated in an environment presenting excessive levels of dusts, gases or corrosive liquids, high humidity concentration as well as temperatures above 104° F or lower then 32° F, please check the status of the components indicated in the inspection table.

READ CAREFULLY THE FOLLOWING

Neither the manufacturer nor the distributor represent or extend a Warranty to the purchaser stating that he or she are qualified to carry out repairs to the product, or that he or she are qualified to replace parts in the product. The manufacturer and / or the distributor specify that all repairs and parts replacement shall be carried out by certified and licensed technicians and not the purchaser. The purchaser takes on the risks and responsibilities arising from their repairs on the original product or parts replacement, or those happening due to repairs or parts replacement.

INSPECTION TABLE

TYPE OF SERVICE	NORMAL		HEAVY		FAILURE CONDITION
Steel cable	Monthly	Six-monthly (Lubricate with light oil)	Weekly	Quarterly (Lubricate with light oil)	It shall not be twisted, bent, showing broken threads or oxidation
Height limit switch					Shall not allow the hook to tangle on the steel cable spool
Anchoring system (Brake)					Shall not be displacement of the load while not operating the hanging control or when there is a power cut
Mounting status (Structure and screws tightening)	Monthly		Weekly		The structure shall not show crevices or malformation
Mechanical connections (Steel cable, hook and pulley)					Shall not show crevices or malformation
Steel cable spool					Shall not show crevices or malformation

NOTA: In the event, there is a failure condition in the electric hoist, send it to a Truper®. Authorized Service Center

In the event of any problem contacting a Service Center, please see our webpage www.truper.com to get an updated list, or call our toll-free numbers 800-690-6990 or 800-018-7873 to get information about the nearest  Authorized Service Center.

- AGUASCALIENTES DE TODO PARA LA CONSTRUCCIÓN**
 GRAL. BARRAGÁN #1201, COL. GREMIAL, C.P. 20030,
 AGUASCALIENTES, AGS. TEL.: 449 994 0537
- BAJA CALIFORNIA SUCURSAL TIJUANA**
 AV. LA ENCANTADA, LOTE #5, PARQUE INDUSTRIAL EL
 FLORIDO II, C.P. 22244, TIJUANA, B.C.
 TEL.: 664 969 5100
- BAJA CALIFORNIA SUR FIX FERRETERÍAS**
 FELIPE ANGELES ESQ. RUIZ CORTEZ S/N, COL. PUEBLO
 NUEVO, C.P. 23670, CD. CONSTITUCIÓN, B.C.S.
 TEL.: 613 132 1115
- CAMPECHE TORNILLERÍA Y FERRETERÍA AAA**
 AV. ÁLVARO OBREGÓN #524, COL. ESPERANZA
 C.P. 24080 CAMPECHE, CAMP. TEL.: 981 815 2808
- CHIAPAS FIX FERRETERÍAS**
 AV. CENTRAL SUR #27, COL. CENTRO, C.P. 30700,
 TAPACHULA, CHIS. TEL.: 962 118 4083
- CHIHUAHUA SUCURSAL CHIHUAHUA**
 AV. SILVESTRE TERRAZAS #128-11, PARQUE INDUSTRIAL
 BAFAR, CARRETERA MÉXICO CUAUHTEMOC, C.P. 31415,
 CHIHUAHUA, CHIH. TEL. 614 434 0052
- MEXICO CITY FIX FERRETERÍAS**
 EL MONSTRUO DE CORREGIDORA, CORREGIDORA # 22,
 COL. CENTRO, C.P. 06060, CUAUHTEMOC, CDMX.
 TEL: 55 5522 5031 / 5522 4861
- COAHUILA SUCURSAL TORREÓN**
 CALLE METAL MECÁNICA #280, PARQUE INDUSTRIAL
 ORIENTE, C.P. 27278, TORREÓN, COAH.
 TEL.: 871 209 68 23
- COLIMA BOMBAS Y MOTORES BYMATESA DE MANZANILLO**
 BLVD. MIGUEL DE LA MADRID #190, COL. 16 DE
 SEPTIEMBRE, C.P. 28239, MANZANILLO, COL.
 TEL: 314 332 1986 / 332 8013
- DURANGO TORNILLOS ÁGUILA, S.A. DE C.V.**
 MAZURIO #200, COL. LUIS ECHEVERRÍA, DURANGO,
 DGO.TEL.: 618 817 1946 / 618 818 2844
- ESTADO DE MEXICO SUCURSAL CENTRO JILOTEPEC**
 AV. PARQUE INDUSTRIAL #1-A, JILOTEPEC, C.P. 54240,
 JILOTEPEC, EDO. DE MÉX.
 TEL: 761 782 9101 EXT. 5728 Y 5102
- GUANAJUATO CÍA. FERRETERA NUEVO MUNDO S.A. DE C.V.**
 AV. MÉXICO - JAPÓN #225, CD. INDUSTRIAL, C.P. 38010,
 CELAYA, GTO. TEL.: 461 617 7578 / 79 / 80 / 88
- GUERRERO CENTRO DE SERVICIO ECLIPSE**
 CALLE PRINCIPAL MZ I LT. 1, COL. SANTA FE, C.P. 39010,
 CHILPANCIÑO, GRO. TEL.: 747 478 5793
- HIDALGO FERREPRECIOS S.A. DE C.V.**
 LIBERTAD ORIENTE #304 LOCAL 30, INTERIOR DE PASAJE
 ROBLEDO, COL. CENTRO, C.P. 43600, TULANCINGO,
 HGO. TEL.: 775 753 6615 / 775 753 6616
- JALISCO SUCURSAL GUADALAJARA**
 AV. ADOLFO B. HORN # 6800, COL: SANTA CRUZ DEL
 VALLE, C.P.: 45655, TLAJOMULCO DE ZUÑIGA, JAL.
 TEL.: 33 3606 5285 AL 90
- MICHOACÁN FIX FERRETERÍAS**
 AV. PASEO DE LA REPÚBLICA #3140-A, COL.
 EX-HACIENDA DE LA HUERTA, C.P. 58050, MORELIA,
 MICH. TEL.: 443 334 6858
- MORELOS FIX FERRETERÍAS**
 CAPITÁN ANZURES #95, ESQ. JOSÉ PERDIZ, COL.
 CENTRO, C.P. 62740, CUAUTLA, MOR.
 TEL.: 735 352 8931
- NAYARIT HERRAMIENTAS DE TEPIC**
 MAZATLAN #117, COL. CENTRO, C.P. 63000, TEPIC, NAY.
 TEL.: 311 258 0540
- NUEVO LEÓN SUCURSAL MONTERREY**
 AV. STIVA #275, PARQUE INDUSTRIAL STIVA BARRAGAN,
 SAN NICOLAS DE LOS GARZA, C.P. 66420, MONTERREY,
 N.L. TEL.: 81 8352 8791 / 81 8352 8790
- OAXACA FIX FERRETERÍAS**
 AV. 20 DE NOVIEMBRE #910, COL. CENTRO, C.P. 68300,
 TUXTEPEC, OAX. TEL.: 287 106 3092
- PUEBLA SUCURSAL PUEBLA**
 AV. PERIFÉRICO #2-A, SAN LORENZO ALMECATLA,
 C.P. 72710, CUAUTLACINGO, PUE.
 TEL.: 222 282 8282 / 84 / 85 / 86
- QUERÉTARO ARU HERRAMIENTAS S.A. DE C.V.**
 AV. PUERTO DE VERACRUZ #110, COL. RANCHO DE
 ENMEDIO, C.P. 76842, SAN JUAN DEL RÍO, QRO.
 TEL.: 427 268 4544
- QUINTANA ROO FIX FERRETERÍAS**
 CARRETERA FEDERAL IMZ, 46 LT. 3 LOCAL 2, COL EJIDAL,
 C.P. 77710 PLAYA DEL CARMEN, Q.R.
 TEL. 984 267 3140
- SAN LUIS POTOSÍ FIX FERRETERÍAS**
 AV. UNIVERSIDAD #1850, COL. EL PASEO, C.P. 78320,
 SAN LUIS POTOSÍ, S.L.P. TEL.: 444 822 4341
- SINALOA SUCURSAL CULIACÁN**
 AV. JESÚS KUMATE SUR #4301, COL. HACIENDA DE LA
 MORA, C.P. 80143, CULIACÁN, SIN.
 TEL.: 667 173 9139 / 173 8400
- SONORA FIX FERRETERÍAS**
 CALLE 5 DE FEBRERO #517, SUR LT. 25 MZ. 10, COL.
 CENTRO, C.P. 85000, CD. OBREGÓN, SON.
 TEL.: 644 413 2392
- TABASCO SUCURSAL VILLAHERMOSA**
 CALLE HELIO LOTES 1, 2 Y 3 MZ. #1, COL. INDUSTRIAL,
 2A ETAPA, C.P. 86010, VILLAHERMOSA, TAB.
 TEL.: 993 353 7244
- TAMAULIPAS VM ORINGS Y REFACCIONES**
 CALLE ROSITA #527 ENTRE 20 DE NOVIEMBRE Y GRAL.
 RODRIGUEZ, FRACC. REYNOSA, C.P. 88780, REYNOSA,
 TAMS. TEL.: 899 926 7552
- TLAXCALA SERVICIOS Y HERRAMIENTAS INDUSTRIALES**
 PABLO SIDAR #132, COL. BARRIO DE SAN BARTOLOMÉ,
 C.P. 90970, SAN PABLO DEL MONTE, TLAX.
 TEL.: 222 271 7502
- VERACRUZ LA CASA DISTRIBUIDORA TRUPER**
 BLVD. PRIMAVERA, ESQ. PORTENSIAS S/N, COL.
 PRIMAVERA C.P. 93308, POZA RICA, VER.
 TEL: 782 823 8100 / 826 8484
- YUCATÁN SUCURSAL MÉRIDA**
 CALLE 33 #600 Y 602, LOCALIDAD ITZINCAB Y MULSAV,
 MPIO. UMAN, C.P. 97390, MÉRIDA, YUC.
 TEL.: 999 912 2451

Models: POLE-400
POLE-600
POLE-800
POLE-1000

Codes: 16845
16846
16847
16848

Brand: TRUPER

This product, its parts and components have a one year warranty against defects in its manufacture, operation and workmanship, except when: the product has been used in conditions other than those recommended, or has not been operated according to the instructions, or has been altered or repaired by personnel not authorized by  **TRUPER®**. In order to make the warranty valid or to purchase components and spare parts, you must present the product and its proof of purchase at Av. San Isidro #110, Col. Industrial San Antonio, ALC. Azcapotzalco, C.P. 02760, CDMX, Mex. or at the store where you bought it, or at a  **TRUPER®** service center listed in the attached warranty policy and/or at www.truper.com. Transportation costs resulting from compliance of this warranty will be covered by  **TRUPER®**. For questions or comments, call 800-690-6990.

Imported by: **Truper, S.A. de C.V.**, Parque Industrial #1, Jilotepec, Edo. de Méx., Méx. C.P. 54240, Made in China

Stamp of the business.
Delivery date:

In the event of any problem contacting a Service Center,
visit our website www.truper.com to get an updated list or call
800-690-6990 or 800-018-7873
or to learn about the nearest **Truper® Authorized Service Center**